



# VSP 827 Monitor

## Color 7" TFT

*Sistema 800*

## Manual de usuario

Por más información visite [www.sieraelectronics.com](http://www.sieraelectronics.com)

# CONTENIDO

<b>1. Partes y Funciones.....</b>	<b>1</b>
<b>2. Montaje .....</b>	<b>3</b>
<b>3. Menú Principal .....</b>	<b>3</b>
<b>4. Apertura de Puerta .....</b>	<b>4</b>
<b>5. Función Intercom .....</b>	<b>4</b>
<b>6. Encendido Luz de Escalera .....</b>	<b>6</b>
<b>7. Memoria .....</b>	<b>6</b>
<b>8. Desviar llamado.....</b>	<b>7</b>
<b>9. Instrucciones Básicas de Configuración .....</b>	<b>8</b>
<b>10. Configuración de Parámetros del Monitor .....</b>	<b>10</b>
<b>11. Conexión Básica.....</b>	<b>14</b>
<b>12. Especificaciones .....</b>	<b>15</b>
<b>13. Precauciones .....</b>	<b>15</b>

# 1. Partes y Funciones

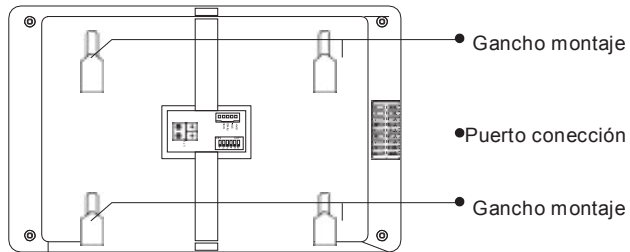
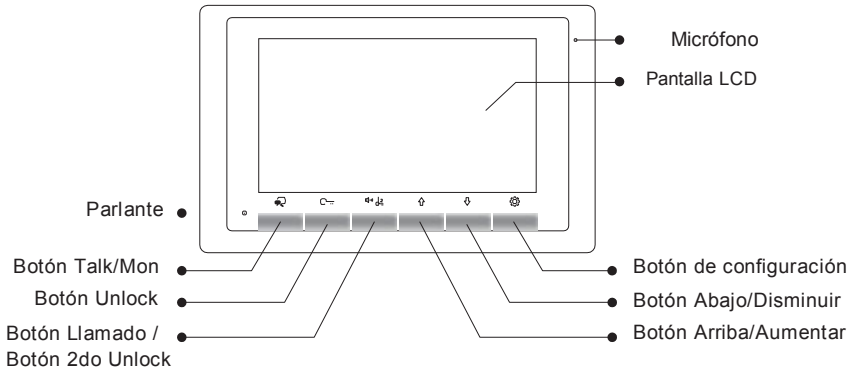

## Funciones

Micrófono	Recibe la voz del usuario.
Pantalla LCD	Muestra la imagen del visitante.
Botón Configuración	Presione para seleccionar el elemento de configuración deseado.
Botón Abajo/Disminuir	Presione para disminuir el valor.
Botón Arriba/Aumentar	Presione para aumentar el valor.
Parlante	Emite la voz del visitante.
Botón Talk/Mon	Presione para comunicarse manos libres con el visitante; Presione para ver la condición exterior en modo reposo.
Botón Unlock	Presione para liberar la puerta
Botón Llamado / 2do Unlock	En modo reposo, levante el auricular y luego presione el Botón de Llamado para activar el Llamado interno; Durante el llamado, presione Botón 2do Unlock para liberar la segunda puerta.
Gancho montaje	Use para colgar el monitor.
Puerto de conexión	Terminal del BUS.

## Descripción del Terminal

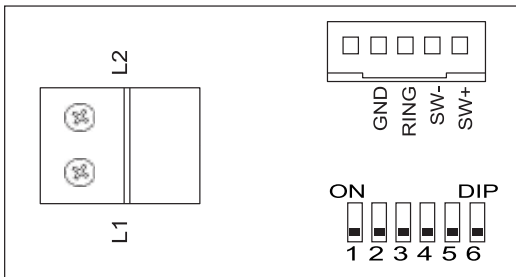
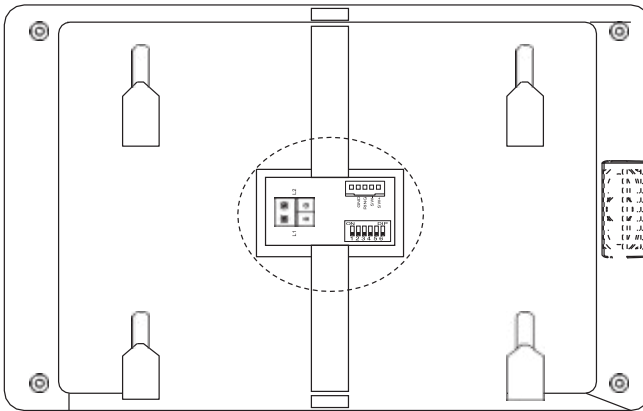

**SW+, SW-:** Puerto de conexión de botón de llamado de campana extra.

**RING, GND:** Puerto de conexión de buzzer adicional.

**L1, L2:** Terminal BUS de datos.

**DIP switches:** Se pueden configurar un total de 6 bits.

**Bit1~Bit5:** Usado para configurar el código ID.

**Bit6:** Interruptor de adaptador de impedancia de video.

## 2. Montaje

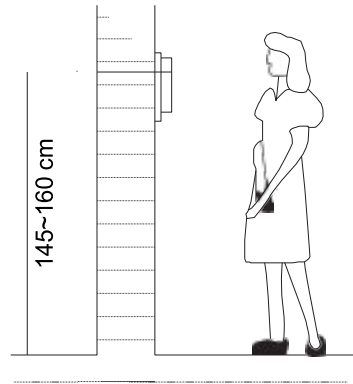
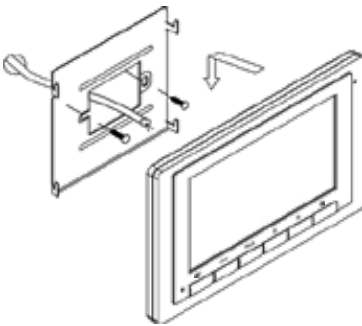

Use los tornillos para fijar el soporte de montaje en la pared o en caja de montaje. (Los accesorios de montaje incluyen: un soporte (se necesitan dos tornillos 4x25 para sujetar el soporte de montaje), conectores especiales de 2 hilos para conectar con el Monitor)

Conecte el Sistema correctamente (consulte el capítulo de conexión posterior) y luego cuelgue el monitor en el soporte de montaje firmemente.

## 3. Menú Principal







El Menú principal es su punto de partida para usar todas las aplicaciones en su monitor.

Presione el botón **Config**, o el botón **Abajo** o el botón **Arriba** en modo de reposo, el Menú principal aparecerá de la siguiente manera:



- \* 1. Si desea activar el **Desvío** y **Memoria**, la interfaz VSP 806 debe estar conectada al sistema.
- 2. Fecha y hora actual: También puede sincronizar la hora del sistema a través del servidor de reloj. Consulte el manual relacionado para obtener instrucciones detalladas.

## 4. Apertura de Puerta





1. Presione el botón de **Llamado** en el Panel de Calle, el Monitor suena, al mismo tiempo, la pantalla muestra la imagen de los visitantes.
2. Presione  **Talk/Mon** en el Monitor, puede comunicarse con el visitante con las manos libres durante 90 segundos. Después de terminar la comunicación, presione   
 Presione **Talk/Mon** nuevamente para finalizar la comunicación. Si nadie contesta el llamado, la pantalla se apagará automáticamente después de 40 segundos.
3. En la conversación, pulse  **Unlock** para abrir la puerta al visitante. (si hay dos bloqueos conectados al Panel de Puerta, presione  **Unlock 2nd** para liberar el segundo bloqueo)
4. Cuando el monitor está en modo reposo, presione  **Talk/Mon** la pantalla puede mostrar la vista del exterior. En este momento, si hay varios Paneles de Puerta instalados, puede usar el botón  para cambiar al Panel de Puerta que desea.



## 5. Función Intercom

Está disponible para llamar entre monitores en el mismo departamento o en el mismo sistema, o llamar al Guardia. Siga los pasos para activar las funciones:

### Llamando a otros monitores del mismo sistema

- (1) Cuando el monitor está en modo reposo, presione el botón  **Config** para ingresar a la pantalla del Menú principal.
- (2) Presione el botón  **Call button/Unlock 2nd** para ingresar a la pantalla principal de **Intercom**.
- (3) Presione el botón  **Call button/Unlock 2nd** nuevamente para ingresar a la pantalla de llamada **Intercom**.
- (4) Seleccione el número de Edificio y Depto. que desea, y luego presione el botón  **Marcar** para llamar al usuario correspondiente.
- (5) Intercom llama. Si la llamada es respondida, la conversación se inicia.



\*Nota:

1. Presione **Call button/Unlock 2nd** en el panel en modo reposo para ingresar directamente a **Intercom**.
2. Si la VSP 806 está conectada al sistema, el Sistema admite entrada de 8-dígitos, 4-dígitos número de edificio, 4- dígitos número de habitación, cada uno puede cambiarse individualmente. De lo contrario, solo puede ingresar el número de habitación de 2 dígitos, el rango es 01~32, de lo contrario, el sistema generará un error.
3. El Sistema mostrará automáticamente el último número de marcación cuando ingrese a la interfaz de marcación.
4. El modo de edificio/habitación debe ser de 4-dígitos (como 5678) o 2-dígitos (como 89), no está permitido espacio intermedio (como 12 3), de lo contrario, el sistema generará un error.

### Llamando monitores en el mismo departamento

- (1) Cuando el monitor está en modo reposo, presione el botón **Config** para ingresar a la pantalla de Menú principal.
- (2) Presione **Call button/Unlock 2nd** para ingresar a **Intercom**
- (3) Presione **Up** para activar el **Llamado Interno**.
- (4) Llamado Interno. Todos los demás monitores en la misma habitación sonarán al mismo tiempo, cualquiera que sea el monitor que responda la llamada, inicia la conversación, los otros monitores dejarán de sonar a la vez. (El llamado finaliza automáticamente después de 30 segundos si nadie contesta el llamado)



### Llamando al Monitor de Guardia

Se puede asignar un monitor como Monitor Guard Unit.

- (1) Cuando el monitor está en modo reposo, presionar **Config** para ingresar al Menú principal.
- (2) Presione **Call button/Unlock 2nd** para ingresar página **Intercom**.
- (3) Presione **Down** para activar **Guard Unit**.

(4)Guard Unit llamando. Cuando el monitor Guard Unit responde el llamado, se inicia la conversación con la persona de guardia.



## 6. Encendido Luz de Escalera

**Nota:** La luz de escalera debe estar conectada al sistema, y esta función debe ser compatible con la interface VSP 803. Consulte las instrucciones del VSP 803 en detalle.



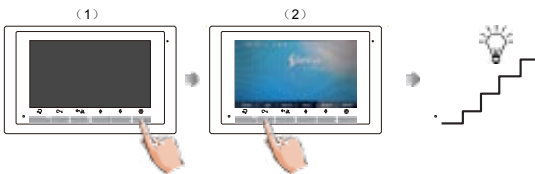

Pulse  **Unlock** en la página del Menú principal para encender la luz de escalera, la luz de escalera se apagará automáticamente después de 60 segundos.



\*Pulse  **Unlock** de nuevo para apagar la luz.

## 7. Memoria

Las imágenes/videos grabados se pueden reproducir en el monitor. También puede eliminar las imágenes/videos. Siga los pasos:

- (1) Cuando el monitor está en modo reposo, presione  **Config** para ingresar a la página del Menú principal.
- (2) Presione  **Down** para ingresar a la página de **Memoria**.
- (3) Pulse  **Talk/Mon** para activar **Eliminar** mostrara "?" en pantalla.
- (4) Pulse  **Talk/Mon** nuevamente para eliminar la imagen/video.
- (5) Eliminar esta imagen/video finalmente.



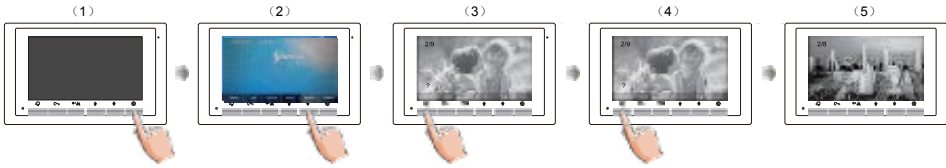

## 8. Desviar llamado

La llamada desde el panel de puerta se puede desviar a su teléfono móvil. Tenga en cuenta que esta función debe ser compatible con la unidad VSP 806.

Se pueden seleccionar tres modos.

**1. No Desviar:** Los llamados desde el panel de puerta no serán desviados.

**2. Desviar si no contesta:** Si nadie contesta el llamado en 30s cuando recibe un llamado del panel de puerta, desvía el llamado al teléfono.

En este modo, el monitor apagará la pantalla después de desviar con éxito, pero aún puede usarlo en condiciones normales.

**3. Desviar Simultáneamente:** Cuando recibe un llamado desde el panel de puerta, desvía el llamado al teléfono inmediatamente.

En este modo, el monitor siempre abrirá la pantalla y mostrará la imagen desde el panel de calle durante el desvío, si el monitor responde el llamado en este momento, el desvío finalizará de inmediato.

Siga los pasos para activar esta función:

(1) Cuando el monitor está en modo reposo, presione el botón  **Config** para ingresar a la pantalla del menú principal.

(2) Presione el botón  **Arriba** para ingresar a la pantalla **Desviar**.

(3) Siga las instrucciones para seleccionar el ítem deseado.

(4) Después de seleccionar el modo de llamado, vuelve al último menú.



### Nota:

\* La barra de estado en la pantalla del menú principal mostrará el icono .

\* El tiempo limitado con el teléfono es de 90 segundos.

Si desea conocer la información de la cuenta de desvío, siga los pasos:



### Estado de la función

	Conexion del servidor SIP activa y configurada
	Conexion del servidor SIP deshabilitada
	Conexion del servidor SIP activa y no conectada

## 9. Instrucciones Básicas de Configuración

### Configuración de tono de llamado del panel de puerta

- (1) Cuando el monitor está en modo reposo, presione el botón **Config** para ingresar a la pantalla del menú principal.
- (2) Presione el botón **Config** nuevamente para ingresar a la pantalla.
- (3) Use los botones / para seleccionar el tono deseado.





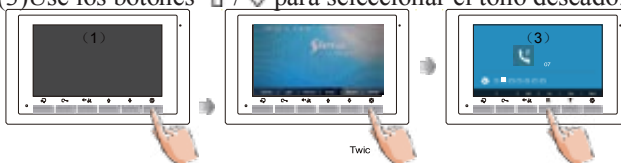

### Configuración de tono del llamado Intercom

- (1) Cuando el monitor está en modo reposo, presione el botón **Config** para ingresar a la pantalla del menú principal.
- (2) Presione el botón **Config** dos veces para ingresar a la pantalla.
- (3) Use los botones / para seleccionar el tono deseado.





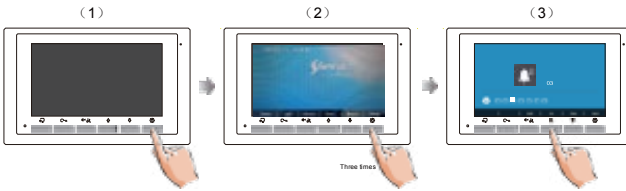

## Configuración de tono de timbre de puerta

- (1) Cuando el monitor está en modo reposo, presione el botón  **Config** para ingresar a la pantalla de menú principal.
- (2) Presione el botón  **Config** tres veces para ingresar a la pantalla.
- (3) Use los botones  /  para seleccionar el tono deseado.







## Configuración de volúmen del tono

- (1) Cuando el monitor está en modo reposo, presione el botón  **Config** para ingresar a la pantalla del menú principal.
- (2) Presione el botón  **Config** cuatro veces para ingresar a la pantalla.
- (3) Use los botones  /  para seleccionar el nivel de volúmen deseado.



## Restaurar valores predeterminados

- (1) Cuando el monitor está en modo reposo, presione el botón  **Config** para ingresar a la pantalla del menú principal.
- (2) Presione el botón  **Config** cinco veces para ingresar a pantalla.
- (3) Use los botones  /  para restaurar a valores predeterminados.



## Cambiar Fecha & Hora & Zona Horaria

- (1) Cuando el monitor está en modo reposo, presione el botón **Config** para ingresar a la pantalla del menú principal.
- (2) Presione el botón **Config** cinco veces para ingresar a la página.
- (3) Presione **Apertura** por 3 segundos.
- (4) Use , para cambiar el valor deseado.



## Ajustes de Pantalla y Volumen

Durante el monitoreo o conversación, presione el botón **Config**, se mostrara el botón de **Ajuste**.

Selección del modo de escena: En total 4 modos de pantalla se pueden seleccionar en secuencia. Seleccione el ítem que desea establecer con el botón **Next**.



## 10. Configuración de Parametros del Monitor

### Como ingresar a la pantalla de configuración de instalación

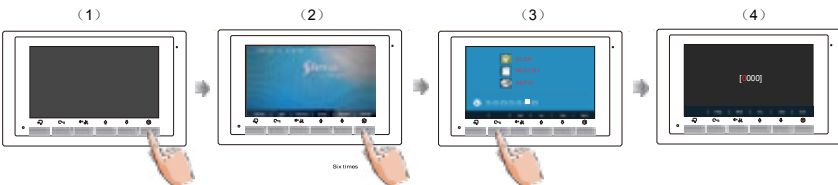

1. Pulsar **Config** en modo reposo.
2. Pulsar **Config** seis veces.
3. Pulse, mantenga **Unlock** por 3 seg.
4. Use , para incrementar / disminuir el valor; use , para seleccionar el próximo dígito.

\*Nota: Mantenga presionado **Config** por 3seg. en modo reposo para ingresar directo a configuración.

## Como saber el código ID del Monitor

Cuando desee establecer el parámetro del monitor, debe conocer el código de configuración.



1. Pulse **Unlock(Help)** en la página de config. de instalación.

4. Use **↑ ↓** para buscar el código que desea.

### ■ Los elementos y Códigos de Configuración son los siguientes

Código	Configuración	Código	Configuración
2419	Restablece valores predeterminados	8018-8020	Formato de Video
2414	Ajuste parametro RM	8401-8499	Tiempo de desbloqueo
3006-3600	Tiempo de Monitoreo	9015-9016	Intercom ON/OFF
8008-8009	Modo de fecha	9017-9018	Memoria ON/OFF
8010-8011	Modo desbloqueo: Abierto/Cerrado	9101-9104	Cantidad de Paneles de Puerta
8012-8013	Formato de Hora	9200-9216	Cantidad de Cámaras
8016-8017	Configuración Bypass		

## Como configurar la dirección del Monitor esclavo

Se pueden conectar un máximo de 4 monitores en un apartamento, un Monitor maestro junto con 3 Monitores esclavos, por lo que debe configurar la dirección correctamente. (nota: debe tener un monitor para configurar como monitor maestro)

El código 8000 se usa para configurar el Monitor maestro.

El código 8001 se usa para configurar el primer esclavo.

El código 8002 se usa para configurar el segundo esclavo.

El código 8003 se usa para configurar el tercer esclavo.

## Como configurar el Formato de Fecha y Hora

El sistema ofrece dos métodos de fecha y hora.

El código 8008 se usa para establecer el formato de fecha en mes/día/año

El código 8009 se usa para establecer el formato de fecha en día/mes/año

El código 8012 se usa para configurar el formato de hora en 12 horas

El código 8013 se usa para configurar el formato de hora en 24 horas

## Como configurar el encendido del Monitor

De forma predeterminada, cuando recibe un llamado, los monitores maestro y esclavos sonaran al mismo tiempo, y solo el monitor maestro puede mostrar la imagen mientras que los monitores esclavos no pueden. Pero la configuración se puede cambiar, puede configurar el monitor maestro todos los monitores esclavos para que se enciendan al mismo tiempo cuando recibe el llamado, solo ingrese el código 8006 en cada monitor esclavo.



## Cómo configurar parámetro de desbloqueo

Modo de desbloqueo:

Hay dos modos de desbloqueo: 1.alimentar para desbloquear: modo desbloqueo=0(por defecto)  
2.desalimentar para desbloquear: modo desbloqueo=1.

El código 8010 para establecer el modo de desbloqueo 0

El código 8011 para establecer el modo de desbloqueo 1

Tiempo de desbloqueo:

El tiempo de desbloqueo lo puede cambiar Ud. mismo en cualquier momento. Se puede configurar de 1 a 99 segundos.

El código de 8021 a 8029 se usa para establecer el tiempo de desbloqueo de 1~ 99 segundos.

## ■ Ingresando a la página de Formulario de Dirección

Con una herramienta para cambiar uno de los DIP (1-5) para abrir la página de **Configuración de la Dirección**. Consulte lo siguiente:

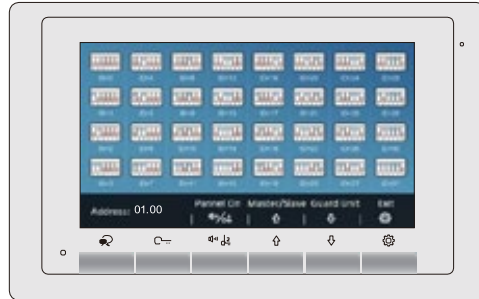
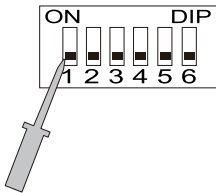

## Como configurar el Código ID al Monitor

En el Sistema 800, cada apartamento debe tener una identificación única llamada Código de Usuario. Los interruptores DIP switch se utilizan para configurar el Código de Usuario para cada Monitor.

- Bit-1 a Bit-5 se utilizan para la configuración del Código de Usuario. El valor es de 1 a 32, que tienen 32 códigos diferentes para 32 apartamentos.
- Cuando se instalan varios Monitores en un apartamento, estos Monitores tienen que usar la misma configuración de Código de Usuario, y el modo Maestro/Esclavo debe establecerse en el Monitor.
- Bit-6 es un interruptor de terminal de línea, que debe configurarse en ON si el Monitor está al final de la línea (BUS), de lo contrario establecerse en OFF. El final de la línea es terminal y ninguna otra sección comenzará desde ella.

Bit-6 Configuración terminal de línea:

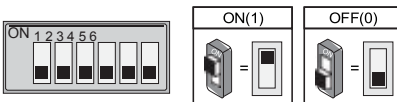

Estado Bit	Ajuste	Estado Bit	Ajuste
	Monitor no al final de la línea.		Monitor al final de la línea.

Bit	Código	Bit	Código	Bit	Código
	Código=1		Código=12		Código=23
	Código=2		Código=13		Código=24
	Código=3		Código=14		Código=25
	Código=4		Código=15		Código=26
	Código=5		Código=16		Código=27
	Código=6		Código=17		Código=28
	Código=7		Código=18		Código=29
	Código=8		Código=19		Código=30
	Código=9		Código=20		Código=31
	Código=10		Código=21		Código=32
	Código=11		Código=22		

## 11. Conexión Básica

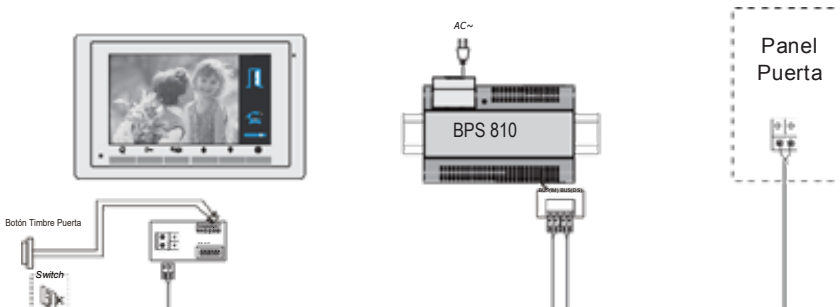



## 12. Especificaciones

- Fuente de alimentación: DC 20~28V
- Consumo de energía: Reposo 6.6mA; Trabajando 240mA
- Pantalla del Monitor: LCD digital color de 7 pulgadas
- Resolución de pantalla: 800\*3(R, G, B) x 480 pixeles
- Señal de Video: 1Vp-p, 75Ω, CCIR estándar
- Cableado: 2 hilos, sin polaridad
- Dimensiones: 140(H)×220(W)×17.5(D)mm

## 13. Precauciones

- 1) Todos los componentes deben protegerse de la vibración violenta. No permita que sea impactado golpeado y arrojado.
- 2) Realice la limpieza con un paño suave, no utilice impregnantes orgánicos ni agentes químicos de limpieza. Si es necesario, use un poco de agua pura o agua jabonosa diluida para limpiar el polvo.
- 3) La distorsión de la imagen puede ocurrir si el monitor de video está montado demasiado cerca de campos magnéticos, microondas, TV computadoras etc.
- 4) Mantenga el monitor alejado de la humedad, de alta temperatura, polvo, gases cáusticos y de oxidación para evitar daños impredecibles.
- 5) Debe usar el adaptador correcto que es suministrado por el fabricante o aprobado por el fabricante.
- 6) Preste atención al alto voltaje dentro de los productos, consulte el servicio solo a un profesional capacitado y calificado.



*[www.sieraelectronics.com](http://www.sieraelectronics.com)*

904 92110

Diseño y especificaciones están sujetos a cambios sin previo aviso. Diseñado por Siera /  
Ensamblado en PRC. Siera es una marca registrada perteneciente a Siera Holding Group.  
Condiciones de garantía según [www.sieraelectronics.com/warranty](http://www.sieraelectronics.com/warranty)

VSP 827 ESP - 0823

---

El diseño y las especificaciones pueden cambiar sin previo aviso al usuario. Derecho a interpretar y derechos de autor de este manual están reservados.