

Sistema 800

VSP 824

Monitor de 4"



Instrucciones

El monitor presenta una pantalla de 4 pulgadas, que ofrece una resolución de 320x240 píxeles con pantalla de imagen de alta calidad y equipado con un auricular para comunicarse. Los botones de modo táctil hace la operación más fácil.

Partes y Funciones

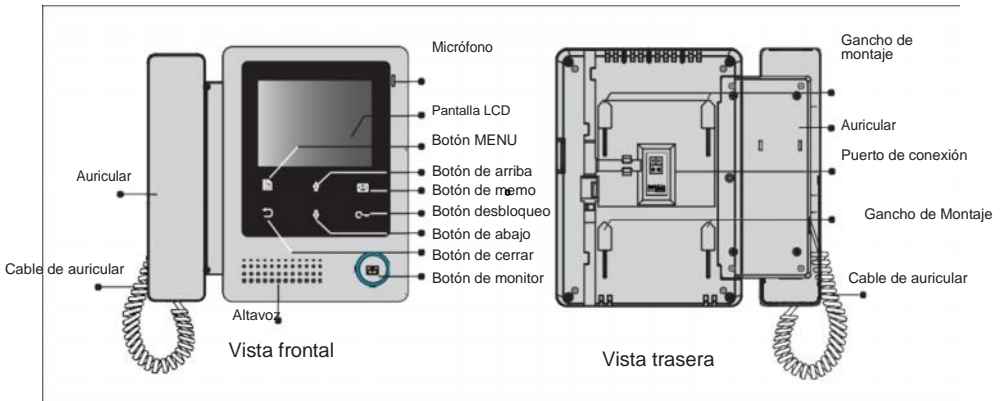

Descripción de terminales

L1,L2: terminal Bus

SW+,SW-: Conector para pulsador de timbre de puerta.

Interruptores DIP Switch:

Switch1: No utilizado en esta versión.

Switch 2: No utilizado en esta versión.

Switch 3: Es para ajustar la impedancia de vídeo
Si la señal de video es débil colocar el switch 3 en "on".

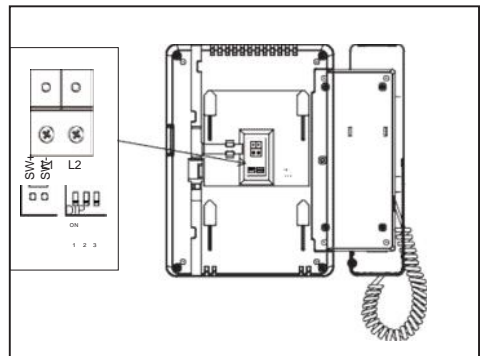

Unidad de montaje

Accesorios contenidos:

Los accesorios incluyen un soporte, tornillos de 4 x 25 (utilizados para sujetar el soporte de montaje), un conector de cable (para conectar el monitor)

Pasos de Instalación:

La altura de montaje para el monitor es por lo general de 145 ~ 160 cm (se refiere a croquis). Colocar el cable correctamente (ver el capítulo de conexión más adelante) y luego colgar el monitor en el soporte de montaje.

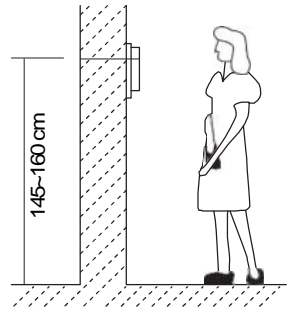
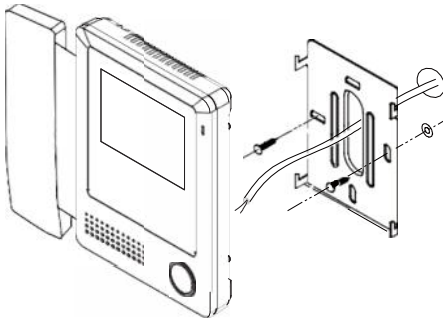

Entrada al menú

El menú principal es su punto de partida para utilizar todas las aplicaciones en su monitor. Puede personalizar el menú principal para mostrar las aplicaciones, logotipos, e idiomas.

Para abrir la página principal del menú, toque 

Menú de la tecla una sola vez en el monitor.



Instrucción de la operación básica

Contestar una llamada

Cuando el VSP 824 es llamado se enciende la pantalla y emite un sonido de atención.

Si no es atendido en 30 segundos el monitor se apaga.

Atender el llamado

Descuelgue el tubo auricular para hablar con el visitante. Para finalizar la conversación, cuelgue el auricular. Si en el sistema se conecta a dos o más monitores en el mismo apartamento al contestar en cualquier monitor los otros se apagan automáticamente.

Abrir la Puerta

Pulsar sobre el botón  para abrir la puerta al visitante.

Monitoreo de Entrada

Cuando el monitor está en modo de espera, pulse el botón redondo (Botón Monitor) , la pantalla muestra la vista del exterior. Si se instalan múltiples paneles exteriores puede seleccionar cuál de ellos desea ver. Para seleccionar levante el auricular y vaya a Manual Monitor luego pulse la tecla OK y seleccione el panel exterior que desea ver y luego pulse el botón redondo.

Para finalizar el seguimiento, cuelgue el auricular.

Ajustes de pantalla

Cuando el monitor está en modo de monitoreo, pulse el botón MENU, la pantalla mostrará el menú de selección, incluyendo tres posibles ajustes:

luz, Captura y Ajuste.

Luz : es automático en este sistema.

Captura: no está disponible.

Ajustes: Escena , brillo y color.

Ver más adelante en éste manual.

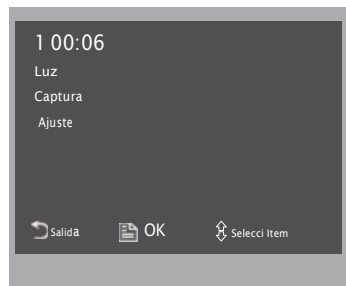

Función de Intercomunicación

La función de intercomunicador es posible cuando hay más de un dispositivo instalado en el mismo apartamento.

Cuando el monitor está en modo de reposo, descolgar el auricular y seleccionar el área a intercomunicar pulsando la tecla Menú. Indicado como Inner Call son los dispositivos de mismo apartamento. Pulsar Menú para llamar.

Llamada de intercomunicador : El usuario en un apartamento puede llamar a otros apartamentos en el sistema, la lista de números se creará automáticamente por el sistema. Seleccione un número en la pantalla, utilice ↑ / ↓ botones para desplazarse arriba / abajo, a continuación, pulse el botón MENU para marcar.

Nota:

1. Presiona "**MENU**" botón otra vez para volver a llamar.
- 2.El código de usuario en cada monitor debe ser diferente.

Llamada interna: Si los monitores múltiples se instalan en el mismo apartamento, seleccione interior de llamadas, todos los otros monitores sonaran al mismo tiempo, cualquier monitor que responda a la llamada, se inicia la conversación y los otros monitores dejan de sonar al mismo tiempo,. (Nota: el código de usuario de cada monitor debe ser el mismo.)

Unidad de Protección de llamada directa: Un monitor puede ser asignado como guardia de monitor; cuando la Unidad de Guardia monitor responde a la llamada, se inicia una conversación con la persona de guardia

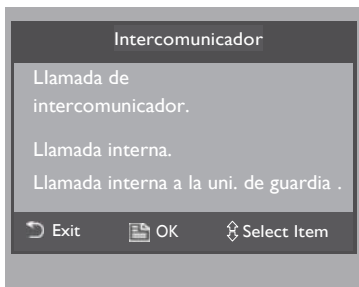

Instrucciones Básicas de Configuración

Ajuste del tono

Seleccione el elemento de configuración de usuario en la página del menú principal para entrar en la página de configuración. Seleccionar tono de llamada panel exterior, Intercomunicador tono de llamada o un tipo del tono del timbre, hay 12 piezas de tonos de llamada se pueden seleccionar usando ↑/↓ botón para seleccionar ultima/siguiente tono, apriete el botón **MENU** para guardar y salir.

Tono de llamada del panel exterior : permite configurar el tono de timbre de llamada del panel exterior.

Tono de intercomunicación: establecer el tono de timbre llamada entrante de otros apartamentos.

Timbre de tono: establecer el tono de timbre llamada entrante del timbre de la puerta del mismo apartamento.

Tiempo de Monitor encendido

Entrar en User Setup e ir a Monitor time, entra con Menú y con ↑/↓ es posible modificar el tiempo que el monitor permanece encendido. Pulsar **MENU** para confirmar y retornar a la pág. anterior.

Ajuste del Volumen del ring

Igual que la programación anterior entrando en Ring Volume... en un rango de 0~9. Use botón ↑/ ↓ para aumentar/disminuir el valor, apriete **MENU** para guardar y regresar a la pag. Anterior.

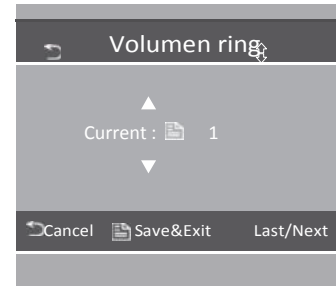
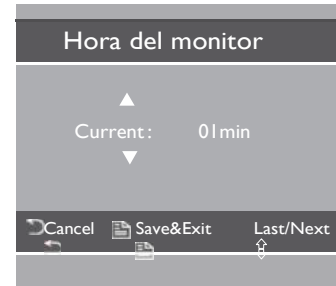
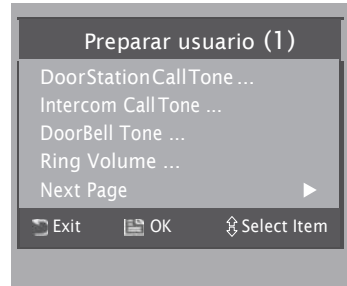

Configuración del idioma del menú (depende de la versión)

En el monitor maneja máximo 4 idiomas.

En la página del menú principal, se mostrarán usuario seleccione Configuración-> Pagina Siguiente-> lenguaje, El monitor mostrara los idiomas que maneja, se mostrarán el idioma seleccionado “ ”.



Ajuste de Pantalla

Durante el monitoreo o hablando, pulse el botón MENU estado, y luego seleccione Ajustar item, se mostrará el menú de ajustes.

Use ↑/ ↓ botón para seleccionar el item de ajuste, use MENU para cambiar el valor.

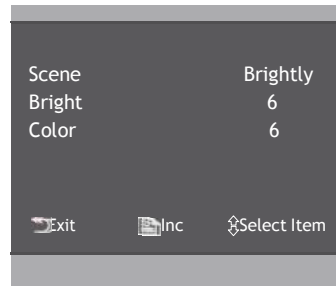

- El primer item es la selección del modo de escena: Total de 4 modos de pantalla Es posible seleccionar de forma secuencial: Normal, Usuario, suave y brillante. Tenga en cuenta siempre que modifique brillo o color elemento, elemento escena se establecerá en el modo de usuario de forma automática.
- El elemento del brillo y el color es para el ajuste de calidad de imagen, ajuste el valor para obtener la imagen que le guste.

Note: Todas las modificaciones se harán inmediatamente después de la operación. Apriete botón **Cerrar** para quitar el ajuste.

Ajuste de instalación

Entre a la página de instalación

Paso1: Apriete botón de Apertura y mantenga apretado por 2 segundos para entrar en Menú con el tubo colgado.

Paso2: Entre el código 4 dígitos de acuerdo a la información

Paso1

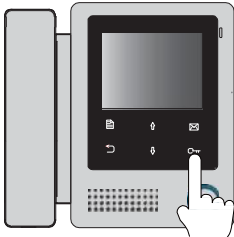

Paso2

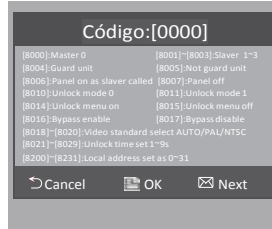

Los parámetros de ajustes son los siguientes:

[8000]:Principal 0	[8001]~[8003]:Esclavo 1~3
[8004]: Unidad de guardia	[8005]:Unidad no guardia
[8006]:Panel sobre llamada esclava	[8007]:Panel apagado
[8010]:Modo desbloqueado 0	[8011]:Desbloqueo 1
[8014]:Desbloquear el menú	[8015]:Menú desbloqueo off
[8016]:Habilitar derivación	[8017]:Desviación deshabitada
[8018]~[8020]: Selección de tipo de video AUTO/PAL/NTSC	
[8021]~[8029]:Desbloqueo por temporización 1~9s	
[8200]~[8231]:Dirección local establecida 0~31	

Nota: Al programar 8200 corresponde a la dirección 32

Cómo ajustar el monitor como un monitor de Guardia

A Un monitor puede ser asignado como tal; cuando la unidad monitor de guardia responde a la llamada e se inicia una conversación con la persona de guardia.

El código de 8004 se utiliza para ajustar el monitor como un monitor Unidad de Guardia y 8005 se utiliza para cancelar esta función.

Si el monitor es configurado como Guardia NO recibe llamadas desde el panel exterior.

Como configurar el panel del Monitor

En el modo por defecto, cuando reciba una llamada, los monitores de maestro y esclavo sonarán al mismo tiempo, pero solo en el monitor principal puede mostrar la imagen mientras que los monitores esclavos no. Pero eso se puede modificar, se puede configurar el monitor principal y todos los esclavos enciendan la pantalla al mismo tiempo cuando se recibe una llamada, con tan sólo introducir el código de 8006 en cada monitor esclavo.

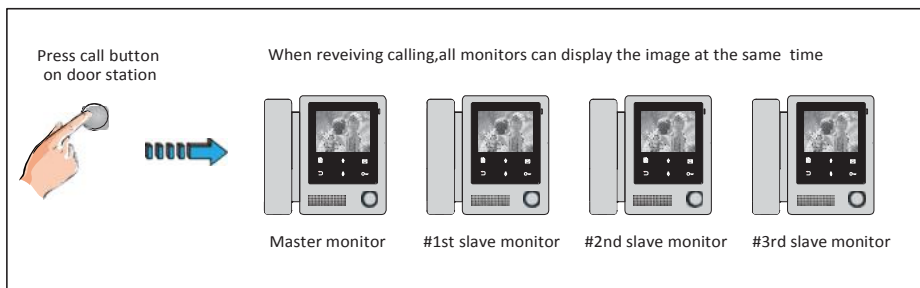

Cómo establecer el parámetro de desbloqueo

Modo de desbloqueo:

Hay dos modos de desbloqueo:

1. El poder-on-tipo-desbloquear: modo de desbloqueo = 0 (por defecto)
2. Apagado-desbloquear: modo de desbloqueo = 1. El número de código de 8010 se utiliza para establecer el modo de desbloqueo a 0. Se utiliza el código de 8011 para establecer el modo de desbloqueo para 1.

Tiempo desbloqueado:

El tiempo de desbloqueo se puede cambiar por sí mismo en cualquier momento. Se pueden fijar de 1 a 9 segundos, 3 segundos es el ajuste predeterminado..

El CÓDIGO de 8021 a 8029 se utilizan para ajustar el tiempo de desbloqueo para 1 ~ 9 segundos.

2 Control de cerraduras:

El código 8015 se utiliza para ajustar el menú de desbloqueo OFF (por defecto) que sólo puede controlar una cerradura.

El código de 8014 se utiliza para ajustar el menú de desbloqueo en que puede controlar dos cerraduras.

Nota:1 Durante la llamada o estado de vigilancia, apriete botón **desbloquear**, aparecerá 2 iconos de bloqueo. Use botón ↑ / ↓ para seleccionar el ítem que necesite, apreté **UNLOCK** o botón **MENU** para liberar la puerta correspondiente, apriete botón ↵ **Cerrar** para salir de la página.

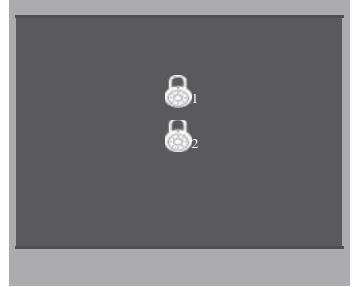

1. Nota: El hecho de restaurar la configuración predeterminada no va a cambiar la configuración de parámetros

Como establecer la dirección del monitor esclavo

Un máximo de 4 monitores se pueden conectar en un apartamento, MONITOR maestro junto con 3 monitores esclavos, por lo que debe establecer la dirección correcta. (Nota: debe tener un monitor que desea establecer como monitor de maestro)

El código de 8000 se utiliza para ajustar el monitor principal (por defecto). El código de 8001 se utiliza para establecer el primer monitor esclavo. El código de 8002 se utiliza para establecer el segundo monitor esclavo. El código de 8003 se utiliza para establecer el tercer monitor esclavo.

Como establecer la derivación del Monitor

Normalmente, cuando el sistema está en ocupado, el monitor no se puede utilizar. Pero si el monitor está configurado para omitir la desactivación, el monitor puede funcionar incluso si el sistema está en ocupado.

El código de 8016 se utiliza para establecer la derivación de limitador (por defecto). El código de 8017 se utiliza para establecer la desactive el monitor de derivación.

Configuración del video estándar

El soporte del monitor para seleccionar el estándar de vídeo directamente.

El código de 8018 se utiliza para seleccionar el estándar de vídeo en AUTO (por defecto). El código de 8019 se utiliza para seleccionar el estándar de vídeo a PAL.

El código de 8020 se utiliza para seleccionar el estándar de vídeo NTSC.

Como establecer dirección para el monitor

Cada monitor debe tener asignada una dirección en el sistema, es posible configurar un total de 32 direcciones, el número de código de 8200 a 8231 se utiliza para controlar la dirección de 01 a 32. Por favor remítase a la siguiente tabla.

No. De Entrada	Código de Usuario	No. De Entrada	Código de Usuario	No. De Entrada	Código de Usuario
8200	Código=32	8211	Código=11	8222	Código=22
8201	Código=1	8212	Código=12	8223	Código=23
8202	Código=2	8213	Código=13	8224	Código=24
8203	Código=3	8214	Código=14	8225	Código=25
8204	Código=4	8215	Código=15	8226	Código=26
8205	Código=5	8216	Código=16	8227	Código=27
8206	Código=6	8217	Código=17	8228	Código=28
8207	Código=7	8218	Código=18	8229	Código=29
8208	Código=8	8219	Código=19	8230	Código=30
8209	Código=9	8220	Código=20	8231	Código=31
8210	Código=10	8221	Código=21		

Especificaciones:

- Fuente de Alimentación DC 24V
- Consumo de Energía: modo de reposo 8mA; trabajando 190mA
- Pantalla del monitor: LCD 4 Pulgadas color
- Resolución de Imagen : 320(R, G, B) x 240 pixels
- Señal de Video: 1Vp-p, 75 , CCIR standard
- Cableado: 2 cables, no-polaridad.
- Dimensión: 186(H)×190(W)×26(D)mm

